

ابعاد مجاز تردد وسایل نقلیه باربری در راههای کشور

حداکثر ارتفاع مجاز تردد

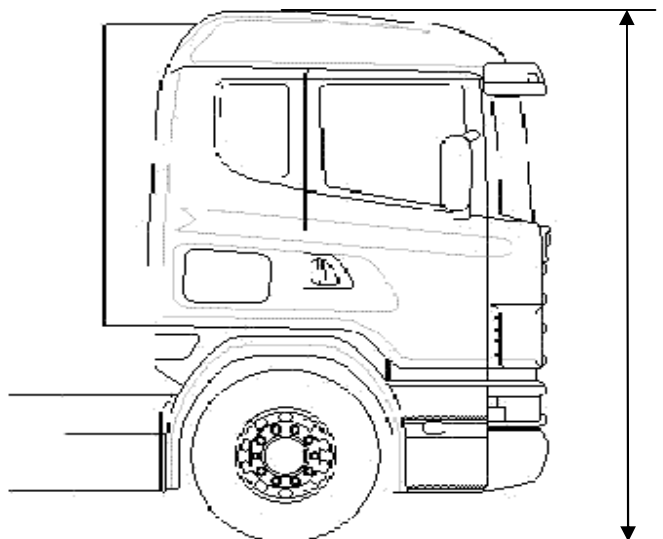

حداکثر ارتفاع مجاز تردد از سطح زمین $H \leq$
تا بلندترین نقطه بار یا وسیله نقلیه ۴/۵ متر

حداکثر عرض مجاز تردد

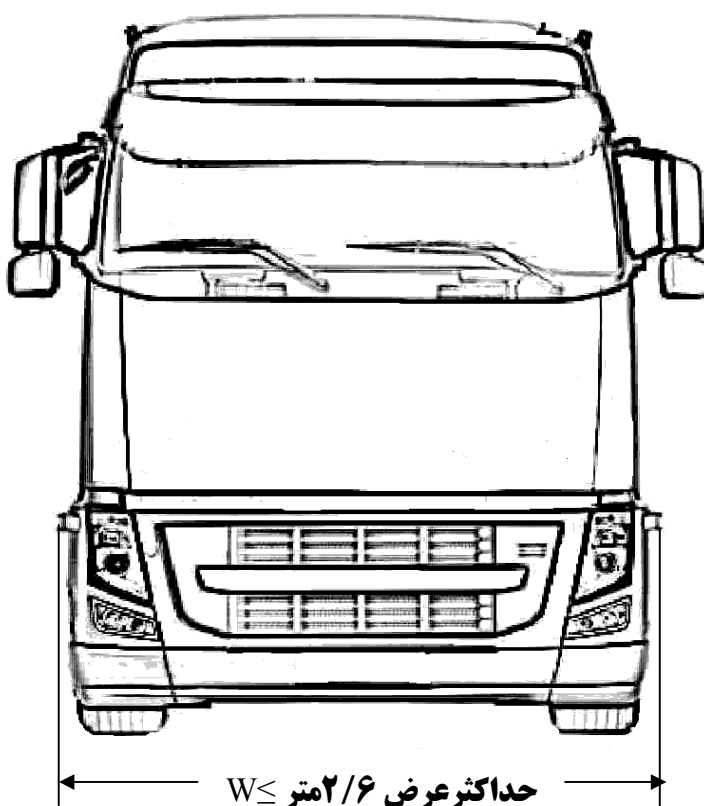

حداکثر عرض ۲/۶ متر $W \leq$

حداکثر طول مجاز تردد انواع وسایل نقلیه باربری

طول مجاز کامیون دو محور از سپر جلو تا انتهای بار یا کامیون

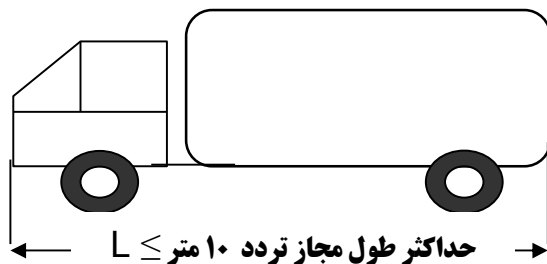

طول مجاز کامیون سه محور و بیشتر از سپر جلو تا انتهای بار یا کامیون

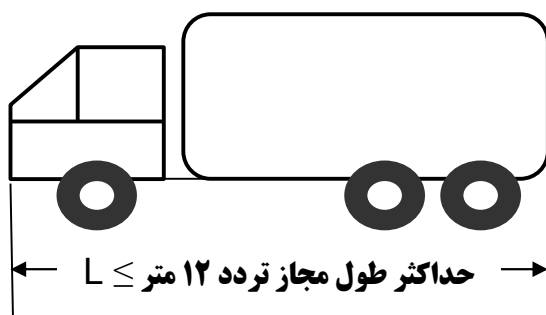

طول مجاز تردد تریلی از سپر جلو تا انتهای بار یا تریلر

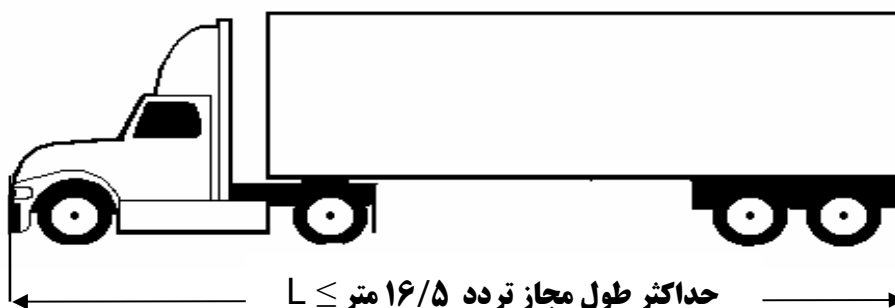

طول مجاز تردد کامیون با یدک از سپر جلو تا انتهای بار یا یدک



طول مجاز تردد تریلی خودرو بر از سپر جلو تا انتهای بار یا تریلر

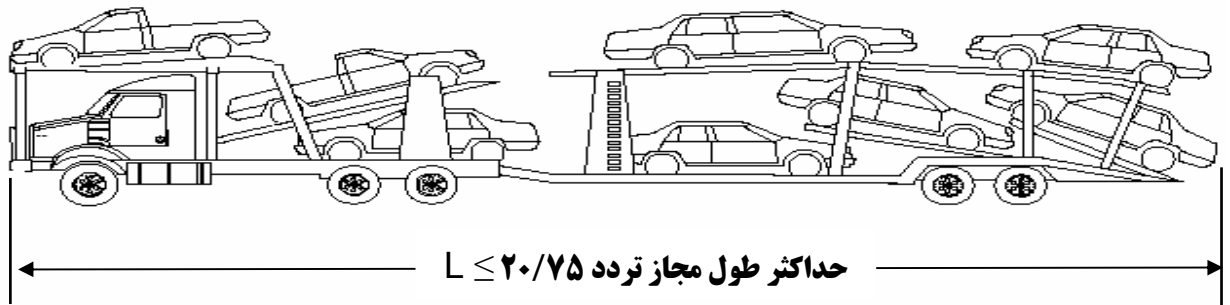

حداکثر میزان مجاز بیرون ماندگی بار از عقب و جلو آمدگی بار از جلو انواع کامیون

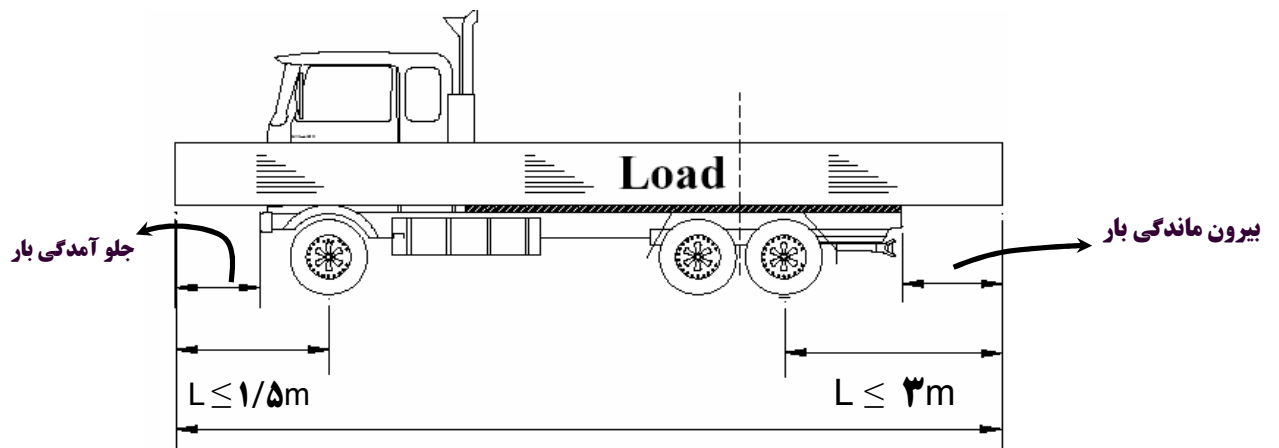

حداکثر میزان مجاز بیرون ماندگی بار از عقب و جلو آمدگی بار از جلو انواع تریلی

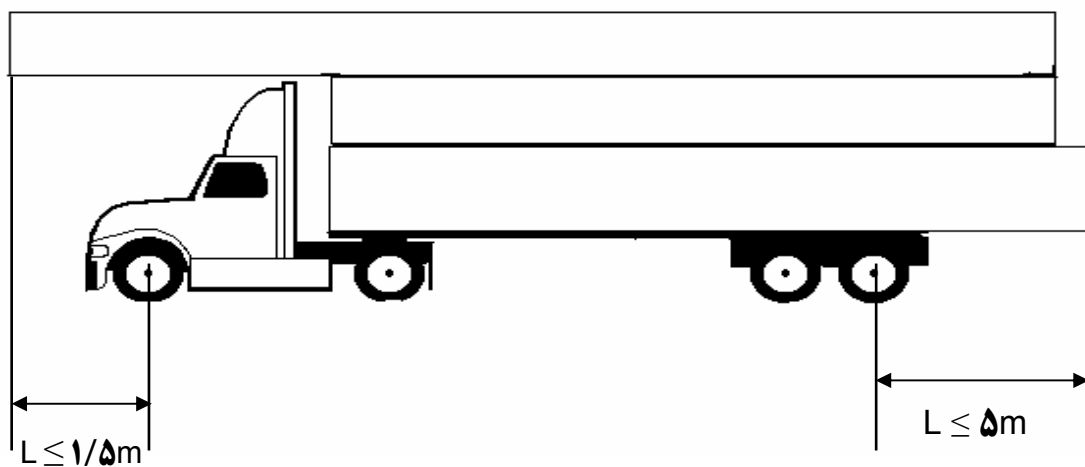

جدول ۱: آرایش گروههای محوری انواع کامیون

کد وسیله	نحوه تقسیم بندی گروههای محوری	تعداد چرخ در گروههای محوری		میزان وزن مجاز در گروههای محوری یا ترکیب آنها (تن)			تعداد محور
		A	B	A	B	A+B	
۵۰۱		۲	۴	۸	۱۳	۲۰	۲
۵۰۲		۲	۸	۸	۲۲	۲۸	۳
۵۱۵		۲	۶	۸	۱۶	۲۴	۳
۵۱۷	محور عقب با لاستیک رادیال با عرض حداقل ۳۶/۵ 	۲	۶	۸	۱۹	۲۶	۳
۵۰۴		۲	۱۰	۸	۲۴	۳۰	۴
۵۰۶		۴	۸	۱۴	۲۲	۳۴	۴

جدول ۲: آرایش گروههای محوری انواع کامیون با یدک

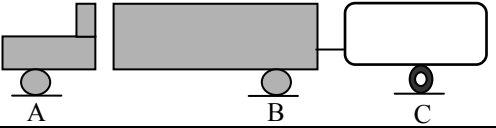
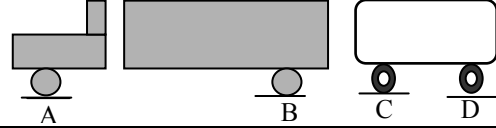
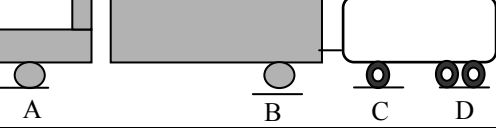
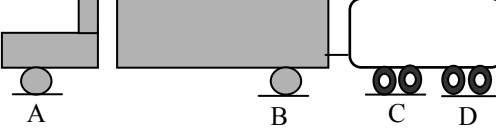
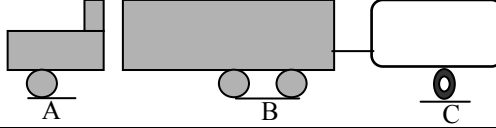
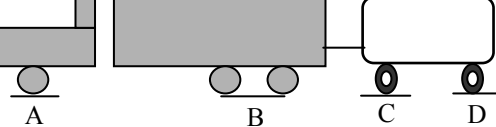
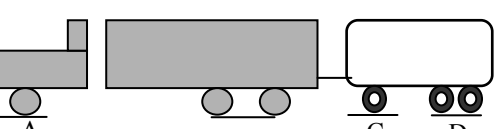
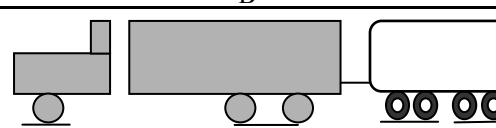
کد وسیله	نحوه تقسیم بندی گروههای محوری	تعداد چرخ در گروههای محوری				میزان وزن مجاز در گروههای محوری یا ترکیب آنها (تن)							تعداد محور
		A	B	C	D	A	B	C	D	A+B	C+D	A+B+C+D	
۵۳۱		۲	۴	۲	-	۸	۱۳	۱۰	-	۱۸	۱۰	۲۸	۳
۵۰۳		۲	۴	۲	۴	۸	۱۳	۱۰	۱۳	۱۷	۱۶	۳۳	۴
۵۰۵		۲	۴	۲	۸	۸	۱۳	۱۰	۲۲	۱۷	۱۸	۳۵	۵
۵۴۱		۲	۴	۴	۸	۸	۱۳	۱۴	۲۲	۱۸	۲۰	۳۸	۶
۵۳۳		۲	۸	۲	-	۸	۲۲	۱۰	-	۲۶	۱۰	۳۶	۴
۵۰۹		۲	۸	۲	۴	۸	۲۲	۱۰	۱۳	۲۲	۱۸	۴۰	۵
۵۱۱		۲	۸	۲	۸	۸	۲۲	۱۰	۲۲	۲۲	۲۰	۴۲	۶
۵۴۳		۲	۸	۴	۸	۸	۲۲	۱۴	۲۲	۲۲	۲۰	۴۲	۷

ادامه جدول ۲: آرایش گروههای محوری انواع کامیون با یدک

کد وسیله	نحوه تقسیم بندی گروههای محوری	تعداد چرخ در گروههای محوری				میزان وزن مجاز در گروههای محوری یا ترکیب آنها (تن)							تعداد محور
		A	B	C	D	A	B	C	D	A+B	C+D	A+B+C+D	
۵۱۴		۲	۱۰	۲	-	۸	۲۴	۱۰	-	۳۰	۱۰	۴۰	۵
۵۲۴		۲	۱۰	۲	۴	۸	۲۴	۱۰	۱۳	۲۶	۱۶	۴۲	۶
۵۳۴		۲	۱۰	۲	۸	۸	۲۴	۱۰	۲۲	۲۲	۲۰	۴۲	۷
۵۴۴		۲	۱۰	۴	۸	۸	۲۴	۱۴	۲۲	۲۲	۲۰	۴۲	۸
۵۱۶		۴	۸	۲	-	۱۴	۲۲	۱۰	-	۳۰	۱۰	۴۰	۵
۵۲۶		۴	۸	۲	۴	۱۴	۲۲	۱۰	۱۳	۲۶	۱۶	۴۲	۶
۵۳۶		۴	۸	۲	۸	۱۴	۲۲	۱۰	۲۲	۲۴	۲۰	۴۴	۷
۵۴۶		۴	۸	۴	۸	۱۴	۲۲	۱۴	۲۲	۲۴	۲۰	۴۴	۸

جدول ۴: آرایش گروههای محوری انواع وسایل نقلیه فوق سنگین (کمرشکن)

کد وسیله نقلیه	نحوه تقسیم بندی گروههای محوری	تعداد چرخ در گروههای محوری						میزان وزن مجاز در گروههای محوری یا ترکیب آنها (تن)										تعداد محور	نام وسیله نقلیه
		A	B	C	D	E	F	A	B	C	D	E	F	A+B	C+D	E+F	A+B+C+D+E+F		
۶۱۰		۲	۴	۸	-	-	-	۸	۱۳	۲۲	-	-	-	۲۰	۲۲	-	۳۸	۴	کمرشکن
۶۲۶		۲	۴	۱۲	-	-	-	۸	۱۳	۳۰	-	-	-	۲۰	۳۰	-	۴۴	۵	کمرشکن
۶۲۷		۲	۴	۸	۸	-	-	۸	۱۳	۲۲	۲۲	-	-	۲۰	۳۶	-	۵۴	۶	کمرشکن
۶۱۶		۲	۴	۱۲	۸	-	-	۸	۱۳	۲۷	۲۲	-	-	۲۰	۴۵	-	۶۰	۷	کمرشکن*
۶۲۹		۲	۴	۸	۸	۸	-	۸	۱۳	۲۲	۲۲	۲۲	-	۲۰	۳۶	۲۲	۶۸	۸	کمرشکن*
۶۰۹		۲	۸	۸	-	-	-	۸	۲۲	۲۲	-	-	-	۲۸	۲۲	-	۴۴	۵	کمرشکن
۶۱۱		۲	۸	۱۲	-	-	-	۸	۲۲	۳۰	-	-	-	۲۸	۳۰	-	۵۶	۶	کمرشکن
۶۱۳		۲	۸	۸	۸	-	-	۸	۲۲	۲۲	۲۲	-	-	۲۸	۳۶	-	۶۲	۷	کمرشکن
۶۲۰		۲	۸	۱۲	۸	-	-	۸	۲۲	۲۷	۲۲	-	-	۲۸	۴۵	-	۶۸	۸	کمرشکن*
۶۲۱		۲	۸	۸	۸	۸	-	۸	۲۲	۲۲	۲۲	۲۲	-	۲۸	۳۶	۲۲	۷۴	۹	کمرشکن*
۶۱۵		۲	۸	۸	-	۸	۸	۸	۲۲	۲۲	-	۲۲	۲۲	۲۸	۲۲	۳۶	۷۸	۹	کمرشکن
۶۱۷		۲	۸	۸	۸	۸	۸	۸	۲۲	۲۲	۲۲	۲۲	۲۲	۲۸	۳۶	۳۶	۹۶	۱۱	کمرشکن

ادامه جدول ۴: آرایش گروههای محوری انواع وسایل نقلیه فوق سنگین (بوژی)

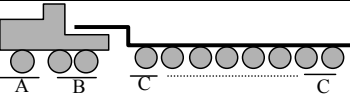
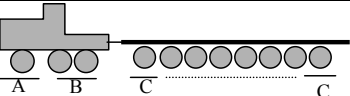
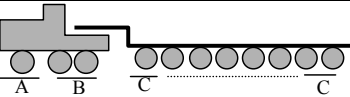
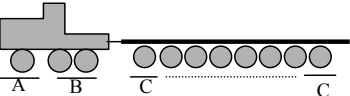
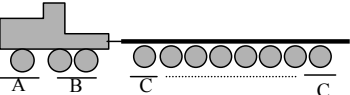
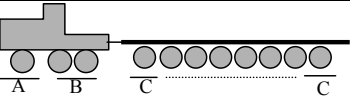
کد وسیله نقلیه	نحوه تقسیم بندی گروههای محوری	تعداد چرخ در گروههای محوری						میزان وزن مجاز در گروههای محوری یا ترکیب آنها (تن)										تعداد محور	نام وسیله نقلیه
		A	B	C	D	E	F	A	B	C	D	E	F	A+B	C+D	E+F	A+B+C+D +E+F		
۶۲۵		۲	۸	۴	-	-	-	۸	۲۲	۱۰	-	-	-	۲۸	-	-	-	*	بوژی
۶۲۳		۲	۸	۴	-	-	-	۸	۲۲	۱۰	-	-	-	۲۸	-	-	-	*	بوژی
۶۳۰		۲	۸	۸	-	-	-	۸	۲۲	۱۸	-	-	-	۲۸	-	-	-	**	بوژی
۶۳۵		۲	۸	۸	-	-	-	۸	۲۲	۱۸	-	-	-	۲۸	-	-	-	**	بوژی
۶۳۳		۲	۸	۱۲	-	-	-	۸	۲۲	۲۷	-	-	-	۲۸	-	-	-	***	بوژی
۶۱۹		۲	۸	۱۶	-	-	-	۸	۲۲	۳۶	-	-	-	۲۸	-	-	-	****	بوژی

* در صورتی که محورهای بوژی دارای چهار چرخ همراه با سیستم تعلیق هیدرولیک بوده و دارای فرمان پذیری و تغییر ارتفاع باشند وزن مجاز هر محور ۱۰ تن و وزن کل بوژی براساس تعداد محور آن تعیین می گردد.

** در صورتی که محورهای بوژی دارای هشت چرخ همراه با سیستم تعلیق هیدرولیک بوده و دارای فرمان پذیری و تغییر ارتفاع باشند وزن مجاز هر محور ۱۸ تن و وزن کل بوژی براساس تعداد محور آن تعیین می گردد

*** در صورتی که محورهای بوژی به صورت نیمه ساید بای ساید دارای ۱۲ چرخ باشند وزن مجاز هر محور ۲۷ تن تعیین می گردد.

**** در صورتی که محورهای بوژی به صورت ساید بای ساید دارای ۱۶ چرخ باشند وزن مجاز هر محور ۳۶ تن تعیین می گردد.

جدول ۳: آرایش گروههای محوری انواع تریلی

کد وسیله نقلیه	نحوه تقسیم بندی گروههای محوری	تعداد چرخ در گروههای محوری				میزان وزن مجاز در گروههای محوری یا ترکیب آنها (تن)							تعداد محور
		A	B	C	D	A	B	C	D	A+B	C+D	A+B+C+D	
۶۰۲		۲	۴	۴	-	۸	۱۳	۱۳	-	۲۰	۱۳	۲۸	۳
۶۱۲	لاستیکهای عقب تریلر رادبال با عرض حداقل ۳۶/۵ سانتی متر 	۲	۴	۲	-	۸	۱۳	۱۱	-	۲۰	۱۱	۲۸	۳
۶۲۲	لاستیکهای عقب تریلر رادبال با عرض حداقل ۳۶/۵ سانتی متر 	۲	۴	۴	-	۸	۱۳	۱۹	-	۲۰	۱۹	۳۴	۴
۶۰۱	$a < 2$ 	۲	۴	۸	-	۸	۱۳	۲۲	-	۲۰	۲۲	۳۴	۴
۶۰۳	$a > 2$ 	۲	۴	۴	۴	۸	۱۳	۱۳	۱۳	۲۰	۲۶	۳۸	۴
۶۳۱		۲	۴	۶	-	۸	۱۳	۲۴	-	۲۰	۲۴	۳۴	۵
۶۰۵	لاستیکهای عقب تریلر رادبال با عرض حداقل ۳۶/۵ سانتی متر 	۲	۴	۶	-	۸	۱۳	۲۴	-	۲۰	۲۴	۴۲	۵
۶۳۲		۲	۴	۱۰	-	۸	۱۳	۲۴	-	۲۰	۲۴	۴۲	۵
۶۴۲		۲	۴	۸	۸	۸	۱۳	۲۲	۲۲	۲۰	۳۶	۴۴	۶

ادامه جدول ۳: آرایش گروههای محوری انواع تریلی

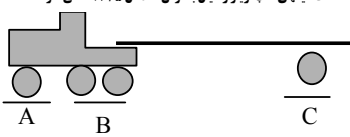
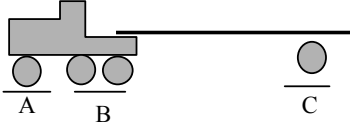
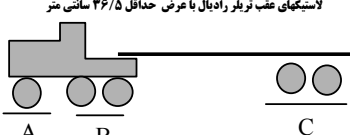
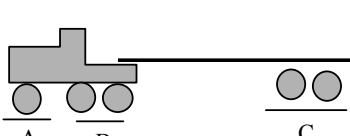
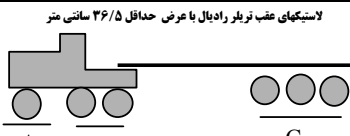
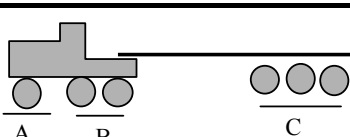
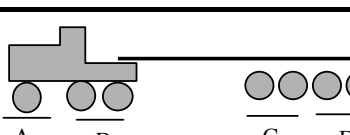
کد وسیله نقلیه	نحوه تقسیم بندی گروههای محوری	تعداد چرخ در گروههای محوری				میزان وزن مجاز در گروههای محوری یا ترکیب آنها (تن)							تعداد محورها
		A	B	C	D	A	B	C	D	A+B	C+D	A+B+C+D	
۶۰۴	لاستیکهای عقب تریلیر رادینال با عرض حداقل ۳۶/۵ سانتی متر 	۲	۸	۲	-	۸	۲۲	۱۱	-	۲۸	۱۱	۳۴	۴
۶۱۴		۲	۸	۴	-	۸	۲۲	۱۳	-	۲۸	۱۳	۳۴	۴
۶۲۴	لاستیکهای عقب تریلیر رادینال با عرض حداقل ۳۶/۵ سانتی متر 	۲	۸	۴	-	۸	۲۲	۱۹	-	۲۸	۱۹	۴۲	۵
۶۰۶		۲	۸	۸	-	۸	۲۲	۲۲	-	۲۸	۲۲	۴۴	۵
۶۰۷	لاستیکهای عقب تریلیر رادینال با عرض حداقل ۳۶/۵ سانتی متر 	۲	۸	۶	-	۸	۲۲	۲۴	-	۲۸	۲۴	۴۴	۶
۶۴۴		۲	۸	۱۲	-	۸	۲۲	۳۰	-	۲۸	۳۰	۴۴	۶
۶۵۴		۲	۸	۸	۸	۸	۲۲	۲۲	۲۲	۲۸	۳۶	۴۴	۷

ادامه جدول ۳: آرایش گروههای محوری انواع تریلی

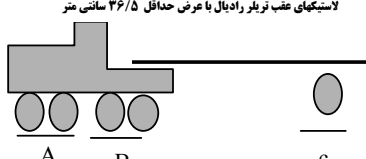
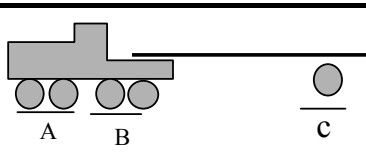
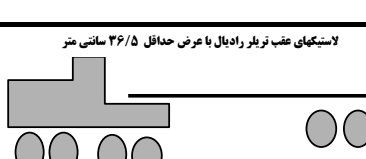
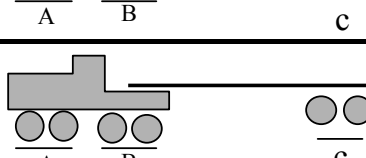
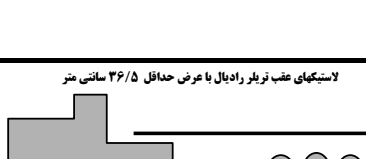
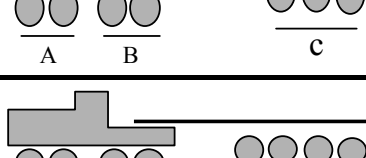
کد وسیله نقلیه	نحوه تقسیم بندی گروههای محوری	تعداد چرخ				میزان وزن مجاز در گروههای محوری یا ترکیب آنها (تن)							تعداد محور
		A	B	C	D	A	B	C	D	A+B	C+D	A+B+C+D	
۶۰۸	<p style="font-size: small;">لاستیکهای عقب تریلر رادینال با عرض حداقل ۳۶/۵ سانتی متر</p> 	۴	۸	۲	-	۱۴	۲۲	۱۱	-	۳۰	۱۱	۳۸	۵
۶۱۸		۴	۸	۴	-	۱۴	۲۲	۱۳	-	۳۰	۱۳	۳۸	۵
۶۲۸	<p style="font-size: small;">لاستیکهای عقب تریلر رادینال با عرض حداقل ۳۶/۵ سانتی متر</p> 	۴	۸	۴	-	۱۴	۲۲	۱۹	-	۳۰	۱۹	۴۲	۶
۶۳۸		۴	۸	۸	-	۱۴	۲۲	۲۲	-	۳۰	۲۲	۴۴	۶
۶۴۸	<p style="font-size: small;">لاستیکهای عقب تریلر رادینال با عرض حداقل ۳۶/۵ سانتی متر</p> 	۴	۸	۶	-	۱۴	۲۲	۲۴	-	۳۰	۲۴	۴۴	۷
۶۵۸		۴	۸	۸	۸	۱۴	۲۲	۲۲	۲۲	۳۰	۳۶	۴۴	۸